

ТТР-225 / ТТР-323

**ПРИНТЕР ДЛЯ ПЕЧАТИ ЭТИКЕТОК СО ШТРИХКОДАМИ
ТЕРМО ИЛИ ТЕРМОТРАНСФЕРНЫМ СПОСОБОМ ПЕЧАТИ**

Руководство пользователя

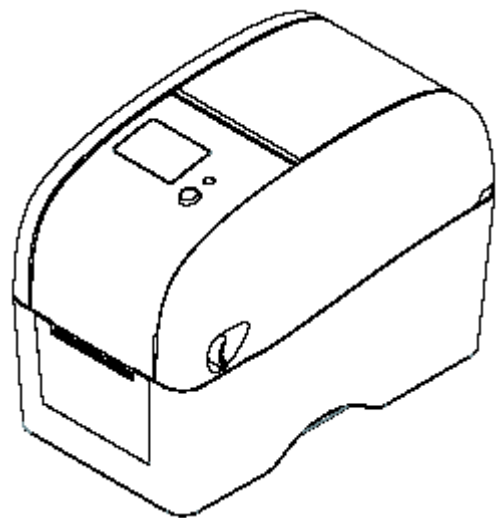

ТТР-225 и ТТР-323 - настольные принтеры для термотрансферной печати самоклеящихся этикеток, картонных бирок или билетов.

TSC
The Smarter Choice™

Технические характеристики

Принтер	ТТР-225	ТТР-323
Разрешение	203 dpi	300 dpi
Метод печати	Термотрансферная или прямая термопечать	
Скорость печати	51, 76, 104 или 127 мм/с 51 или 76 мм/с (с отделителем этик.)	51 или 76 мм/с
Макс. Ширина печати	54 мм	
Макс. длина печати	до 2 286 мм	до 1 016 мм
Корпус	Из ударопрочного пластика, двусторонний дизайн корпуса	
Физические характеристики	241 мм (Д) x 140 мм (Ш) x 177 мм (В), вес 1,52 кг без расходных материалов	
Красящая лента (риббон)	длина до 110 м, центральная намотка на втулку 0,5 дюйма	
Рулон этикеток	до 127 мм (внешний диаметр)	
Намотка рулона этикеток	Наружу стороной для печати, на втулке диаметром 25 или 40 мм	
Процессор	32-bit RISC CPU	
Память	<ul style="list-style-type: none"> 4 МБ FLASH память 8 МБ SDRAM память Разъём для MicroSD карт памяти до 4ГБ 	
Интерфейсы	<ul style="list-style-type: none"> USB 2.0 (максимальная скорость) Встроенный Ethernet 10/100 Mbps (под заказ) RS-232C (максимум 115 200 bps) USB-host (под заказ) 	
Питание	Внешний блок питания: <ul style="list-style-type: none"> Вход: ~ 100-240 В, 50/60 Гц; Выход: 24 В, 2 А, 50 Вт 	
Управление и индикация	<ul style="list-style-type: none"> 1 выключатель "Питание", 1 кнопка управления, светодиодная индикация (3 цвета) Графический ЖК дисплей 128x64 точки с подсветкой 	
Датчики	<ul style="list-style-type: none"> На пробел между этикетками (смещён от центра на 4 мм влево) На чёрные метки (подвижный по всей ширине печати) На открытие печатающего блока принтера 	
Встроенные шрифты (Ш)	<ul style="list-style-type: none"> Восемь буквенно-цифровых растровых шрифтов Один моноширинный масштабируемый шрифт Встроенный преобразователь моноширинных True Type шрифтов 	
Генератор штрих-кодов (ШК)	Одномерные (1D) штрих-коды: Code 39, Code 93, Code 128UCC, Code 128 subset A,B,C, Codabar, Interleave 2 of 5, EAN-8, EAN-13, EAN-128, UPC-A, UPC-E, EAN и UPC с 2 и 5 дополнительными цифрами, MSI, Plessey, POSTNET, China POST, RSS-14, Code 11 Двумерные: (2-D) штрих-коды: PDF-417, Maxicode, DataMatrix, QR code, Aztec	
Вращение Ш и ШК	0, 90, 180, 270 градусов	
Язык принтера	TSPL-EZ™	
Материалы для печати	<ul style="list-style-type: none"> Непрерывная лента, высеченные самоклеящиеся этикетки и картонные ярлыки в рулоне или сложенные гармошкой, браслеты с перфорацией 	
Ширина материала	от 15 до 60 мм	
Толщина материала	от 0,06 до 0,19 мм, максимальная плотность до 150 г/м	
Длина этикеток	6~2 286 мм, с обрезчиком 25~2 286 мм, с отделителем 25,4~152,4 мм	6~1 016 мм, с обрезчиком 25~1 016 мм, с отделителем 25,4~152,4 мм
Часы реального времени	Есть в стандартной поставке	
Условия среды	Эксплуатация: от 5 до 40°C при влажности от 25 до 85% без конденсации Хранение: от -40 до 60°C при влажности от 10 до 90% без конденсации	
Требования безопасности	FCC Class B, CE Class B, C-Tick Class B, UL, CUL, TUV/Safety, CCC	
Комплектность поставки	<ul style="list-style-type: none"> CD диск с бесплатным ПО для дизайна этикеток BarTender Ultra Lite Инструкция пользователя на русском и английском языках Кабель для подключения к компьютеру через USB интерфейс Блок питания с кабелем питания 	
Доп. оборудование (уст. на заводе)	<ul style="list-style-type: none"> Жидкокристаллический графический дисплей 128x64 пикселей с подсветкой, Интерфейс USB-host для подключения сканера ШК или клавиатуры 	
Доп. оборудование (уст. в сервисном центре)	<ul style="list-style-type: none"> Встраиваемый модуль Ethernet 10/100 Mbps Модуль отделителя этикеток Гильотинный обрезчик по всей ширине: при толщине бумаги от 0,06 до 0,19 мм - 200 тыс. раз частичный надрез: при толщине бумаги от 0,06 до 0,12 мм - 500 тыс. раз при толщине бумаги от 0,19 мм - 200 тыс. раз 	
Доп. оборудование (уст. самостоятельно)	<ul style="list-style-type: none"> KP-200 Plus клавиатура с ЖК дисплеем для автономной работы без ПК KU-007 Plus программируемая клавиатура с ЖК дисплеем для работы без ПК Сканер штрих-кодов Модуль Bluetooth (подключается к последовательному порту RS-232) 	



РАСШИФРОВКА НАЗВАНИЯ МОДЕЛИ.

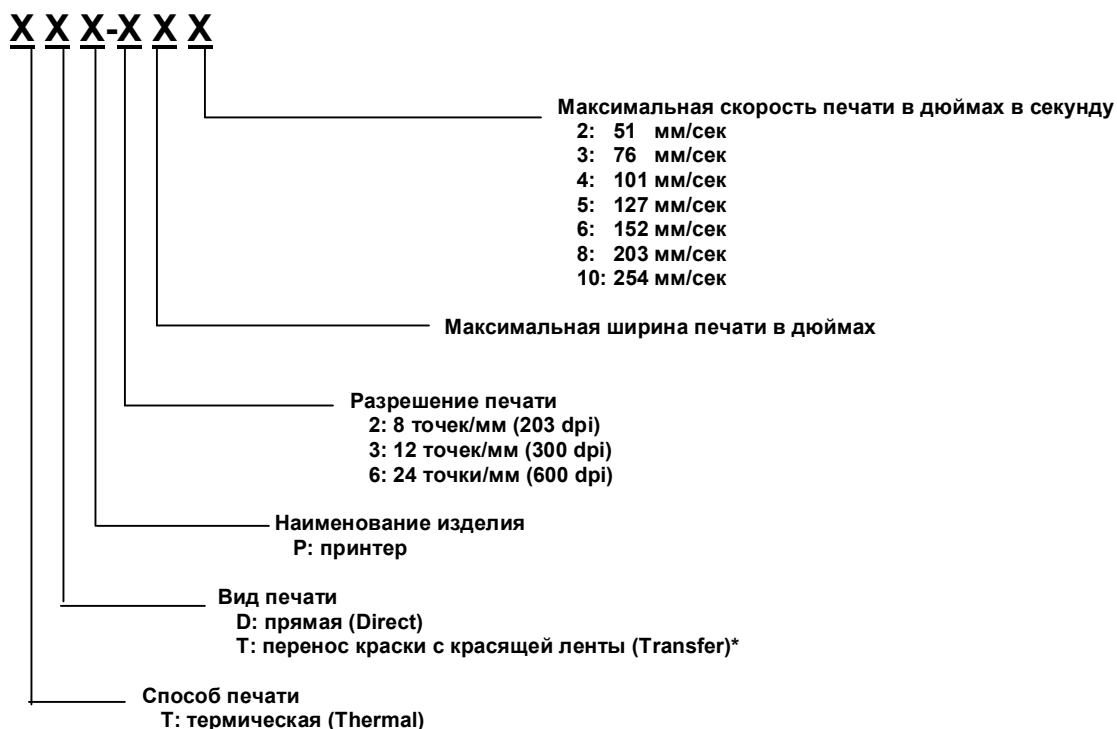

* - Термотрансферные принтеры способны печатать обоими видами печати. Для использования прямой термопечати необходимо использовать этикеточные материалы с термочувствительным слоем и не устанавливать рулоны красящей ленты.

РАСШИФРОВКА СЕРИЙНОГО НОМЕРА МОДЕЛИ.

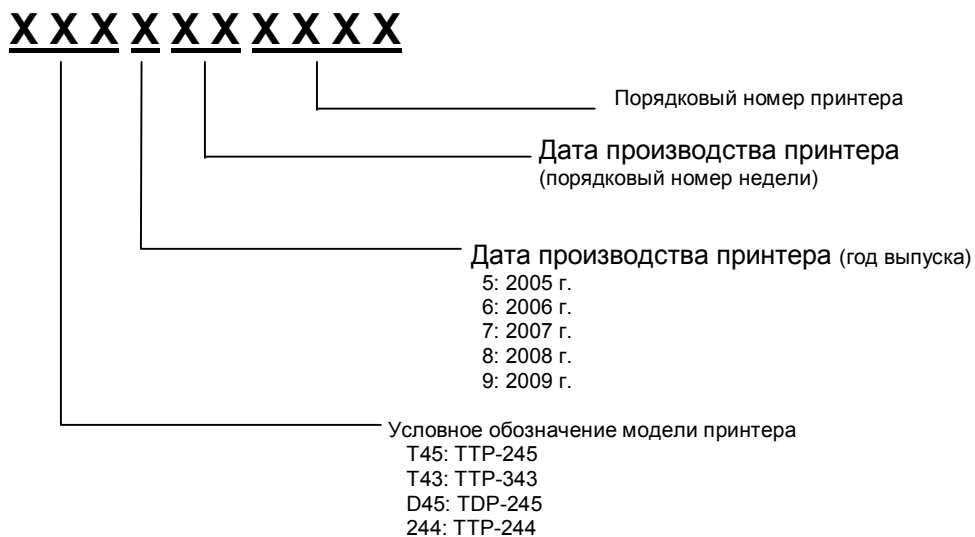

Содержание

1. Введение.....	5
1.1. О продукте.....	5
1.2. Соответствие стандартам.....	5
2. Обзор эксплуатационных характеристик принтера.....	6
2.1. Распаковка и осмотр принтера.....	6
2.2. Внешний вид принтера.....	7
2.2.1. Вид спереди.....	7
2.2.2. Вид принтера изнутри.....	8
2.2.3. Вид принтера сзади.....	9
3. Настройка.....	10
3.1. Настройка принтера.....	10
3.2. Загрузка расходных материалов.....	10
3.2.1. Загрузка бумаги (рулонов этикеток) в принтер.....	10
3.2.2. Загрузка ленты этикеток в модуль отделителя этикетки (опция).....	13
3.2.3. Загрузка ленты этикеток или бумаги в модуль обрезчика этикетки (обрезчик устанавливается под заказ).....	15
3.2.4. Заправка тонких материалов (толщина до 0,19 мм).....	16
3.3. Установка красящей ленты (риббона) в принтер.....	17
3.4. Инструмент диагностики (Diagnostic Tool).....	19
3.4.1. Запуск инструмента диагностики.....	19
3.4.2. Функции принтера: калибровка датчика этикетки, установка Ethernet, установка часов реального времени (RTC).....	20
3.5. Настройка интерфейса Ethernet (опция для модели принтера TDP-225) с помощью Сервисной программы для диагностики (Diagnostic Utility).....	21
3.5.1. Настройка интерфейса Ethernet через интерфейс USB.....	21
3.5.2. Настройка интерфейса Ethernet через интерфейс Ethernet.....	22
3.6. Установка карты памяти MicroSD.....	24
3.7. Использование компьютерной USB клавиатуры с принтером в котором под заказ установлен интерфейс USB host.....	25
4. Функции светодиодных индикаторов и кнопок.....	26
4.1. Режимы работы светодиодного индикатора.....	26
4.2. Стандартные функции управляющей кнопки.....	26
4.3. Начальные Утилиты (утилиты, которые запускаются при включении принтера).....	26
4.3.1. Калибровка датчика промежутка между этикетками или черной метки.....	27
4.3.2. Калибровка датчика на промежутки между этикетками или черные метки, автоматической диагностика и вход в отладочный режим (режим дампа).....	28
4.3.3. Инициализация принтера.....	30
4.3.4. Установка датчика черной метки как активного датчика этикетки в принтере и калибровка датчика черной метки.....	31
4.3.5. Установка датчика промежутка между этикетками как активного датчика этикетки в принтере и калибровка датчика промежутка между этикетками.....	31
4.3.6. Игнорировать AUTO.BAS.....	32
5. Выявление проблем и их решение.....	33
5.1. Определение состояния принтера по светодиодному индикатору.....	33
5.2. Проблемы печати.....	34
5.3. Жидкокристаллический дисплей LCD (опция для моделей TTP-225 и TTP-323).....	35
6. Техническое обслуживание.....	36

Декларация авторских прав.

Информация, которая содержится в этом Руководстве пользователя не должна разглашаться или подвергаться каким-либо изменениям или добавлениям без предварительного уведомления компании **TSC Auto ID Technology Co., Ltd.** Никакая часть этого Руководства пользователя не должна передаваться в любой форме и любым способом, кроме как для личного использования пользователем принтера, без предварительного письменного разрешения от компании **TSC Auto ID Technology Co., Ltd.**

1. Введение.

1.1. О продукте.

Благодарим вас за то, что вы приобрели принтер TSC для печати этикеток со штрихкодами. Хотя принтер имеет компактный размер, он обеспечивает надежность и высокую производительность маркировки.

Этот принтер выполняет прямую термопечать или термотрансферную печать с разной скоростью, в зависимости от пожеланий пользователя: 51, 76, 102 или 127 мм/сек. В качестве расходных материалов в режиме прямой термопечати могут использоваться: термочувствительные материалы в рулонах, например кассовая лента, билеты или бирки из термочувствительных картонов с черными метками или просечками, а так же самоклеящиеся термоэтикетки. В термотрансферном режиме печати используются два расходных материала: красящие ленты (риббоны) различных цветов и устойчивости к удалению отпечатка, а также различные типы рулонных этикеточных заготовок из бумаг, картонов, полимерных пленок или текстильных лент. Обеспечивает возможность печати всех стандартных форматов штрихкодов. Шрифты и штрихкоды могут печататься в четырех направлениях, в памяти принтера сохранены восемь разных буквенно-цифровых растровых шрифтов и встроенные масштабируемые шрифты. Вы можете быть уверенными в высокой надежности и производительности этого принтера.

1.2. Соответствие стандартам.

CE Class B:

EN55022: 1998+A1: 2000+A2: 2003

EN55024: 1998+A1: 2001+A2: 2003 IEC 61000-4 Series

EN61000-3-2: 2006 & EN61000-3-3: 1995+A1: 2001

FCC Part 15, Class B

UL, CUL: UL60950-1

C-Tick:

CFR 47, Part 15/CISPR 22 3rd Edition: 1997, Class B

ANSI C63.4: 2003

Canadian ICES-003 TÜV/Safety: EN60950-1 / IEC 60950-1

Принтеры TSC сертифицированы в Украине, соответствуют ГОСТам и требованиям электромагнитной совместимости

ВНИМАНИЕ

1. Существуют опасные подвижные части в модуле обрезчика этикетки. Держите пальцы и другие части тела подальше от этих опасных частей.
2. МАТЕРИНСКАЯ ПЛАТА СОДЕРЖИТ ЧАСЫ РЕАЛЬНОГО ВРЕМЕНИ И ВСТРОЕННУЮ ЛИТИЕВУЮ БАТАРЕЮ CR2032. В СЛУЧАЕ, ЕСЛИ БАТАРЕЯ ЗАМЕНЕНА НА БАТАРЕЮ НЕСООТВЕТСТВУЮЩЕГО ТИПА, СУЩЕСТВУЕТ ОПАСНОСТЬ ВЗРЫВА БАТАРЕИ.
3. УТИЛИЗИРУЙТЕ ИСПОЛЬЗОВАННУЮ БАТАРЕЮ В СООТВЕТСТВИИ С ИНСТРУКЦИЯМИ ПРОИЗВОДИТЕЛЯ.

Примечание:

Максимальный коэффициент контрастности печати в пунктирной линии – 15 % для этого принтера. Для печати сплошной черной линии, максимальная высота черной линии ограничена 40 точками, что составляет 5 мм для принтера с разрешением печати 203 dpi и 3,3 мм для принтера с разрешением 300 dpi.

2. Обзор эксплуатационных характеристик принтера.

2.1. Распаковка и осмотр принтера.

Этот принтер упакован в специальную упаковку, предотвращающую возможные повреждения при транспортировке. Пожалуйста, внимательно и аккуратно осмотрите упаковку сразу же после его получения. Пожалуйста, сохраните упаковку, для использования ее в случае необходимости пересылки принтера.

При распаковке принтера, в коробке вы должны обнаружить следующие предметы:

- Один принтер штрихкодов;
- CD диск с программным обеспечением для разработки макетов этикеток (Windows labeling software/Windows driver);
- Одно краткое руководство по установке принтера
- Один кабель питания
- Один автоматически переключающийся источник питания
- Один кабель с интерфейсом USB
- Одна картонная втулка для намотки отработанного риббона



В случае, если какого-либо предмета в упаковке нет - пожалуйста, свяжитесь с вашим поставщиком принтера, в отдел обслуживания клиентов.

2.2 Внешний вид принтера.

2.2.1. Вид спереди.



1. ЖК дисплей (устанавливается под заказ)
2. Светодиодный индикатор
3. Кнопка протяжки этикетки
4. Место выхода этикеток бирок или билетов
5. Окно для контроля расходных материалов
6. Рычаг открытия верхней крышки принтера

2.2.2. Вид принтера изнутри.

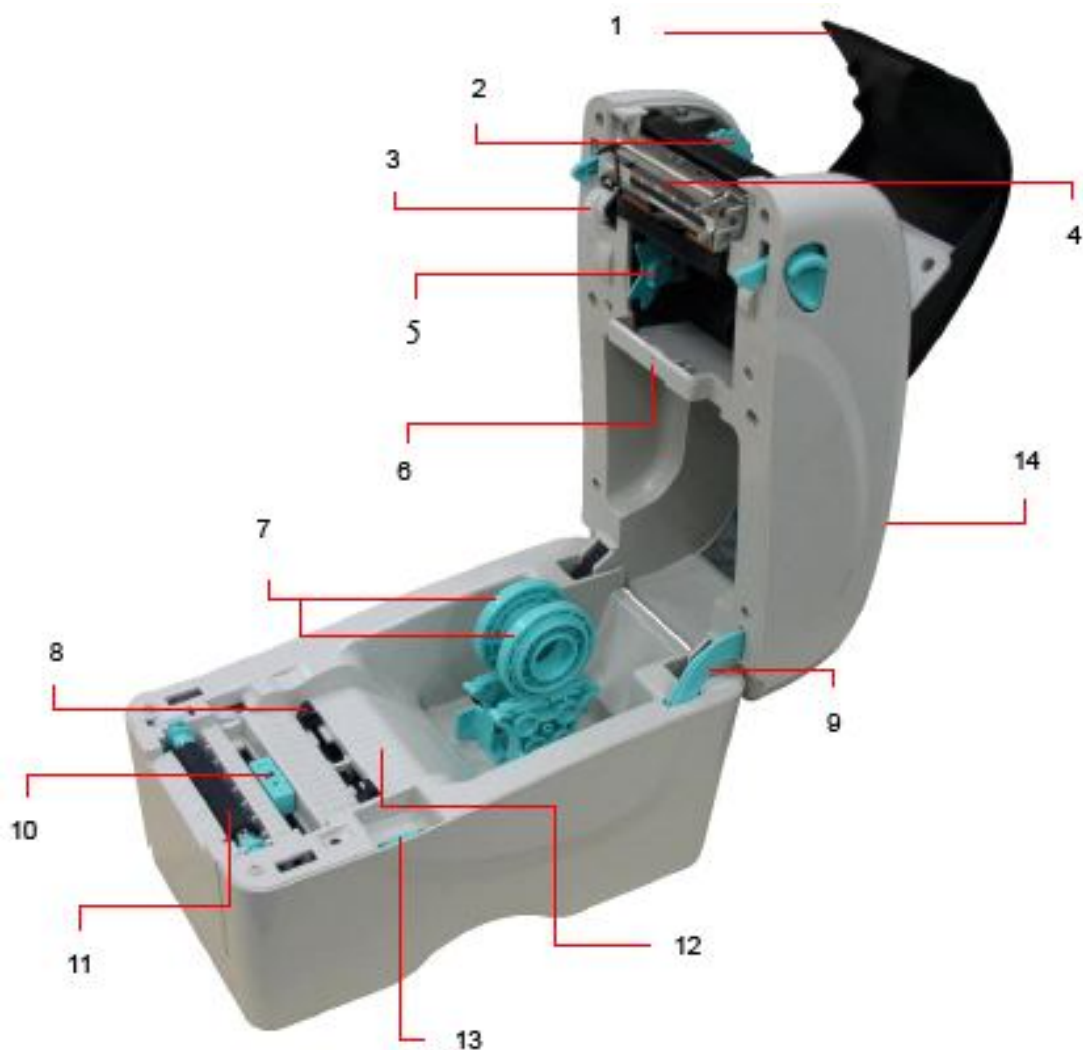

1. Крышка риббона
2. Полуось намотки риббона
3. Шестерня намотки риббона
4. Печатающая термоголовка
5. Полуось размотки риббона
6. Датчик промежутков между этикетками (фотоприёмник)
7. Держатель рулона бумаги
8. Направляющие бумаги
9. Упор, поддерживающий верхнюю крышку принтера
10. Датчик черных меток
11. Резиновый вал
12. Датчик промежутков между этикетками (фотоизлучатель)
13. Колесо настройки положения фиксатора этикеток
14. Верхняя крышка

2.2.3. Вид принтера сзади.

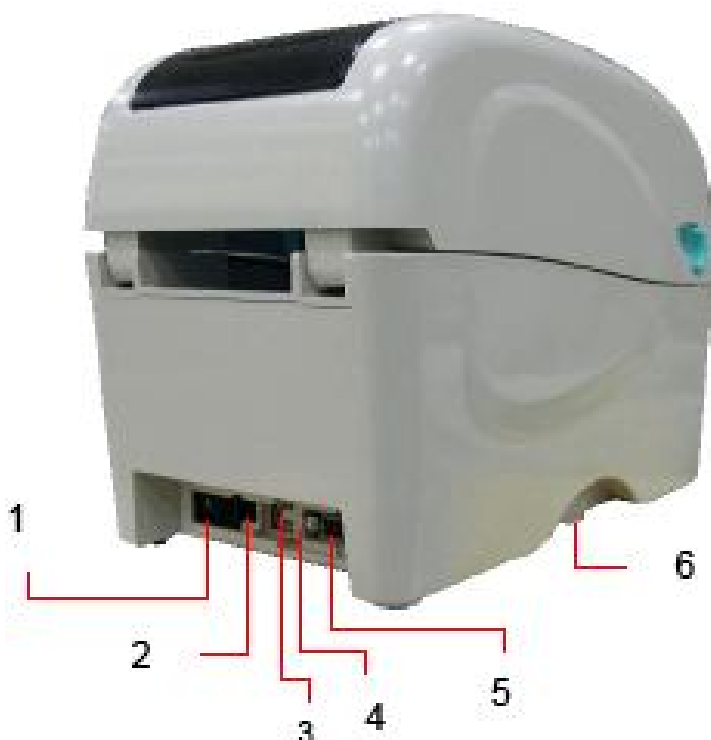

1. Выключатель электропитания
2. Гнездо подключения шнура питания
3. Разъем интерфейса USB
4. Разъем интерфейса USB host (устанавливается под заказ на заводе производителя)
5. Разъем интерфейса RS-232C или Ethernet (устанавливается под заказ на заводе производителя)
6. Разъем карт памяти SD

Примечание:

Фотография заднего вида принтера приведена только для ознакомления. Пожалуйста, уточните в спецификации приобретенного вами принтера реальный состав и количество интерфейсов.

* Спецификации рекомендуемых карт MicroSD.

Спецификация SD карт памяти	Емкость SD карт	Одобренный производитель карт SD
V1.0, V1.1	MicroSD 128 MB	Transcend, Panasonic
V1.0, V1.1	MicroSD 256 MB	Transcend, Panasonic
V1.0, V1.1	MicroSD 512 MB	Transcend, Panasonic
V1.0, V1.1	MicroSD 1 GB	Transcend, Panasonic
V2.0 SDHC CLASS 6	MicroSD 4 GB	Transcend

- Файловая система DOS FAT поддерживается картой SD.
- Папки и файлы, сохраненные на карте SD должны быть в формате имени файла 8.3

3. Настройка.

3.1. Настройка принтера.

1. Поместите принтер на плоской, надежной поверхности.
2. Убедитесь, что выключатель электропитания расположен в положении ВЫКЛ - "off".
3. Подсоедините принтер к компьютеру с помощью прилагаемого к принтеру кабеля USB.
4. Подключите шнур блока питания к гнезду подключения принтера, гнездо расположено на задней панели принтера, и потом подключите шнур питания к розетке переменного тока в которой имеется заземление.

3.2. Загрузка расходных материалов.

3.2.1. Загрузка бумаги (рулонов этикеток) в принтер.

1. Откройте верхнюю крышку принтера, для этого потяните в указанном на рисунке направлении – по направлению к передней панели «ушки», которые располагаются на обеих боковых панелях принтера. И потом поднимите верхнюю крышку принтера до максимального угла открытия.
2. Держатель рулона этикетки может использоваться для рулонов с диаметром втулки 26 и 40 мм (1 дюйм и 1.5 дюйма). Адаптация держателя рулонов под разные диаметры втулки достигается путем прокрутки верхней части держателя этикетки на 180 градусов по часовой стрелке (только для модели принтера TDP-225).

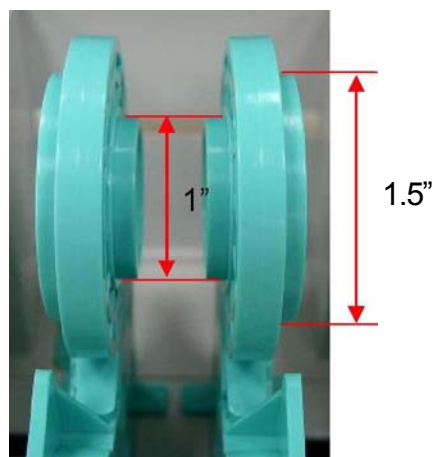
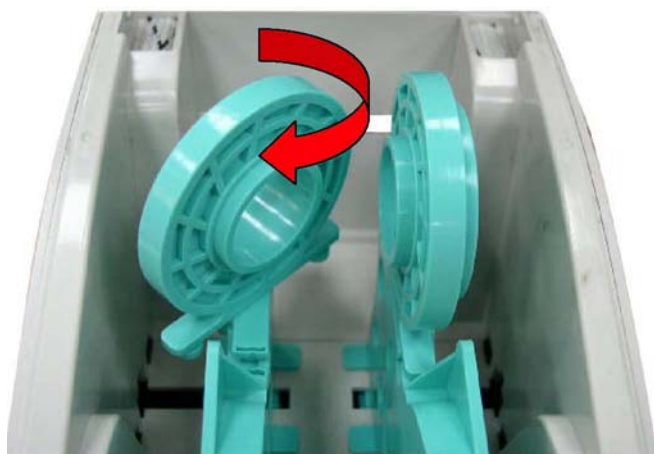

3. Разведите держатели рулона этикетки на ширину рулона этикетки.



4. Поместите рулон этикетки между держателями рулона этикетки и защелкните их на втулке. Поместите бумагу (ленту этикеток) лицевой стороной вверх между направляющими этикетки, пропустите над датчиком этикетки и поместите её край на резиновый валик.



5. Установите фиксаторы этикеток по ширине этикеточного материала путем вращения колеса настройки так, как показано на рисунке снизу.

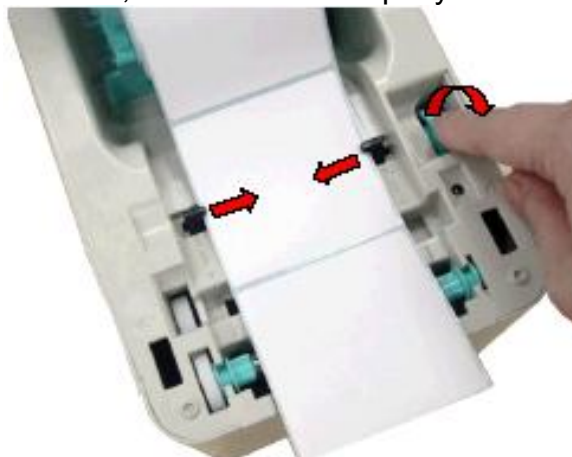

6. Придерживая левой рукой верхнюю крышку принтера, нажмите пальцем правой руки на упор крышки так, как это показано на рисунке снизу и аккуратно закройте верхнюю крышку принтера. Убедитесь, что защелки крышки принтера находятся в закрытом положении.



7. Используйте поставляемое вместе с принтером программное обеспечение “Инструменты диагностики” (Diagnostic Tool) чтобы установить тип датчика этикетки и откалибровать выбранный датчик.

(Запустите ПО “Инструменты диагностики” (Diagnostic tool) -> Выберите закладку “Конфигурации принтера” (Printer Configuration tab) -> Кликните на кнопке “Калибровать Датчик” (Calibrate Sensor)).

Примечание: Пожалуйста, калибруйте датчик промежутка между этикетками или черной метки каждый раз, при изменении расходных материалов.

3.2.2. Загрузка ленты этикеток в модуль отделителя этикетки (опция).

1. Для уточнения процедуры загрузки ленты этикеток в принтер - обратитесь к разделу 3.2.1. данной инструкции.
2. После калибровки датчика этикеток откройте верхнюю крышку принтера и панель модуля отделителя этикетки.

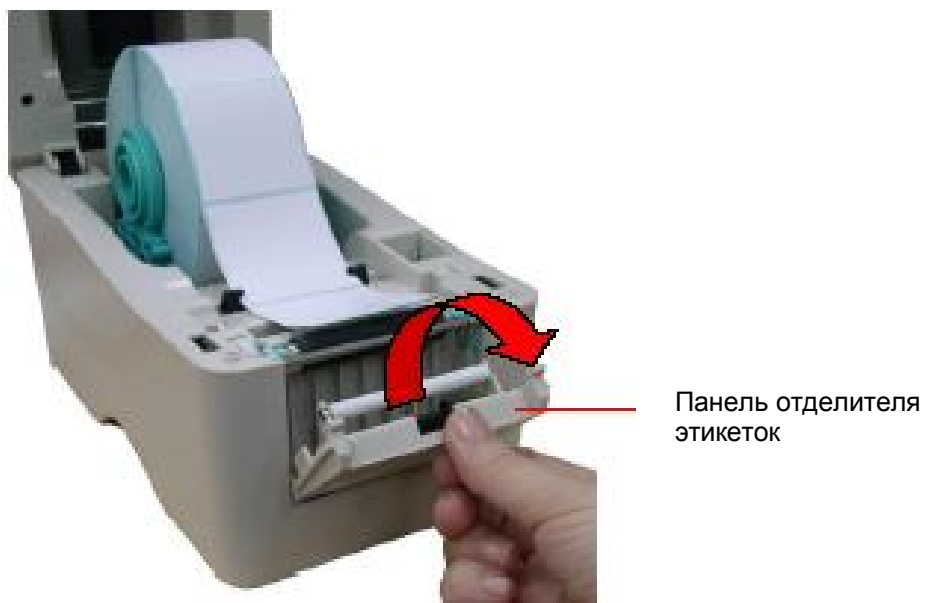

3. Протяните ленту через канал для подложки под валиком отделителя этикетки.



4. Верните панель отделителя этикетки в исходное положение как показано на рисунке снизу.



5. Аккуратно закройте верхнюю крышку принтера.
6. Нажмите кнопку Протяжка (FEED) – для тестирования.



**Подложка из
вощёной бумаги**

Примечание:

Пожалуйста, калибруйте датчик промежутка между этикетками или черной метки каждый раз, при изменении расходных материалов.

3.2.3. Загрузка ленты этикеток или бумаги в модуль обрезчика этикетки (обрезчик устанавливается под заказ).

1. Чтобы загрузить ленту этикеток или бумагу в принтер - обратитесь к разделу 3.2.1.
2. Протяните ленту этикеток или бумагу через канал модуля обрезчика этикетки.

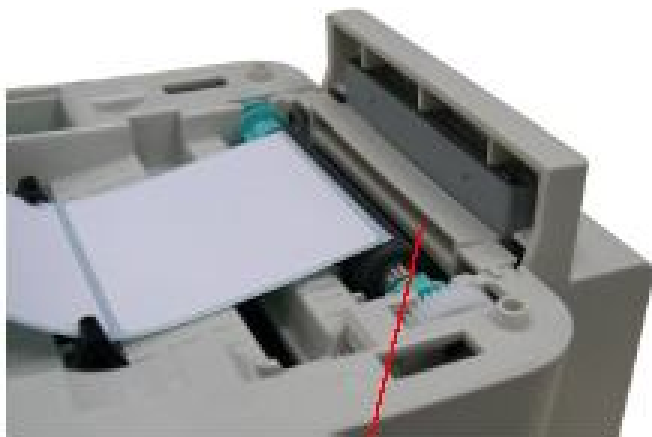

Канал обрезчика этикетки

3. Аккуратно закройте верхнюю крышку принтера.



4. Используйте поставляемое вместе с принтером программное обеспечение "Инструменты диагностики" (Diagnostic Tool) чтобы установить тип датчика этикетки и откалибровать выбранный датчик.

(Запустите ПО "Инструменты диагностики" (Diagnostic tool) -> Выберите закладку "Конфигурации принтера" (Printer Configuration tab) -> Кликните на кнопке "Калибровать Датчик" (Calibrate Sensor)).

Примечание:

Пожалуйста, калибруйте датчик промежутка между этикетками или черной метки каждый раз, при изменении расходных материалов.

3.2.4 Заправка тонких материалов (толщина до 0,19 мм)

1. Откройте верхнюю крышку принтера на максимально возможный угол, пока не сработает упор, поддерживающий верхнюю крышку принтера в открытом состоянии.
2. Снимите нижнюю фальш-панель.

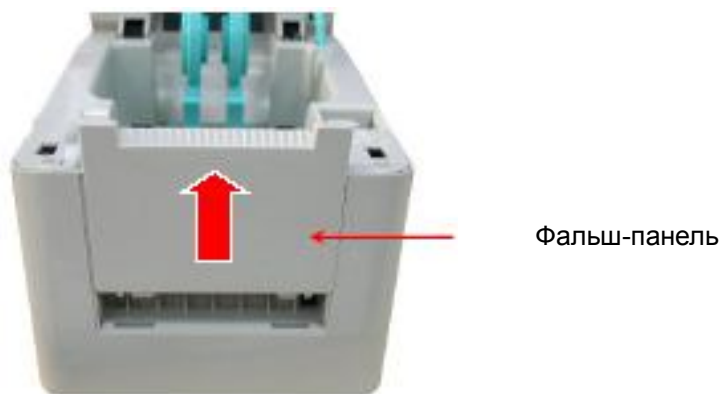

3. Измените положение левого и правого фиксаторов втулки резинового вала соответственно рисунку снизу и толщине материала установленного в принтер.

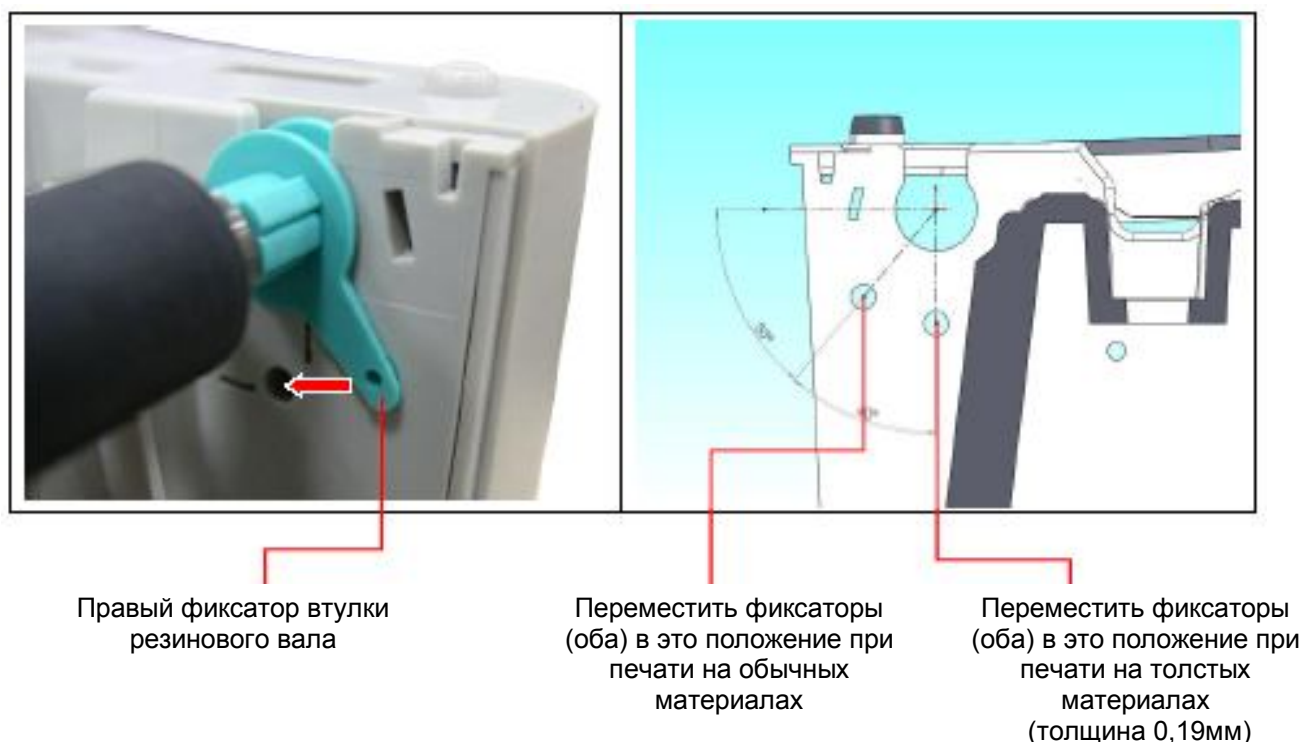

4. Установите обратно лицевую фальш-панель
5. Установите этикетки в принтер так, как это описано в разделе 3.2.1.

3.3. Установка красящей ленты (риббона) в принтер.

1. Нажмите на зеленые рычаги, находящиеся на боковых поверхностях принтера и откройте верхнюю крышку принтера на максимальный угол.
2. Вставьте рулон красящей ленты в посадочное место так, как это показано на рисунке снизу. Убедитесь, что прямоугольные выступы полуоси зеленого цвета, вошли в соответствующие посадочные места на втулке риббона.

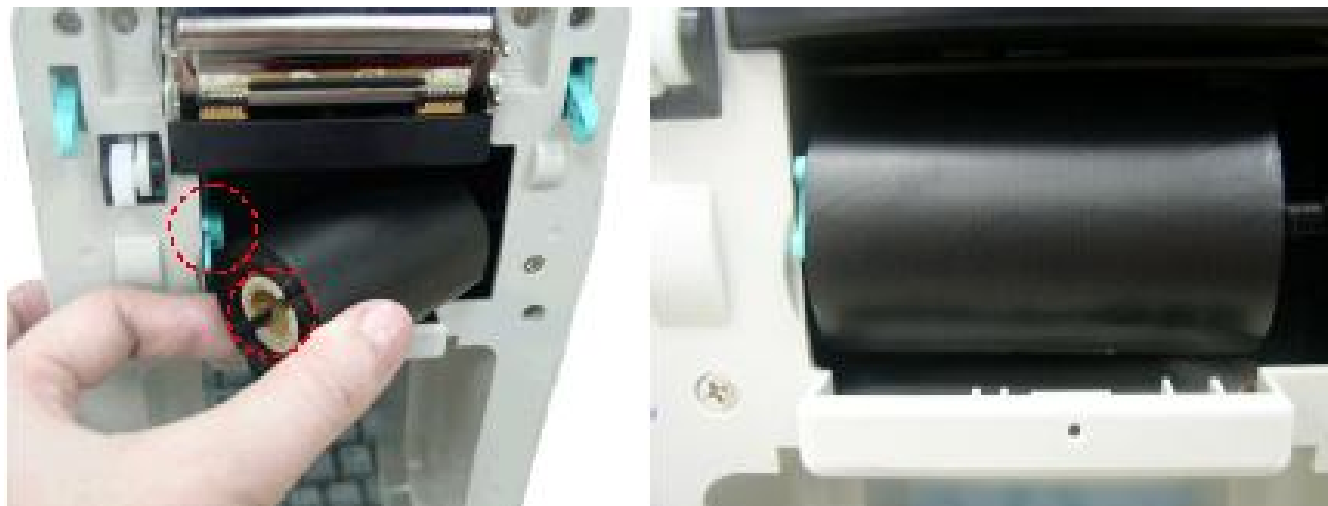

3. Откройте крышку риббона.



4. Вставьте картонную втулку сначала в правую полуось черного цвета, а после этого в левую зеленого цвета. Убедитесь, что прямоугольные выступы полуоси зеленого цвета, вошли в соответствующие посадочные места на втулке риббона.



5. Потяните край риббона на себя и таким образом отмотайте красящую ленту из рулона такой длины, чтобы было достаточно для заправки под печатающей головкой принтера и закрепления этого края на верхней картонной втулке.



6. Аккуратно подклейте край риббона на картонную втулку с помощью клейкой ленты или самоклеящейся этикетки небольшого размера.



7. Прокрутите наматывающую полуось зеленого цвета, чтобы на картонной втулке образовалось несколько витков красящей ленты или вся начальная часть рулона (лидер), пока под термоголовкой не окажется основная (рабочая) часть риббона с краской.

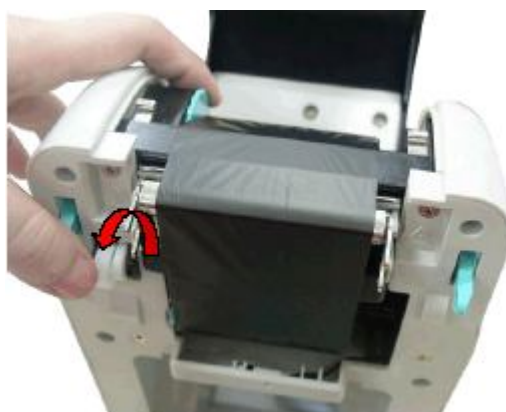

ВНИМАНИЕ! Перед установкой риббона и началом печати убедитесь, что красящий слой риббона обращен в сторону этикетки. Для этого перед установкой риббона в принтер отмотайте из рулона край риббона, положите его на чистый лист бумаги и энергично сделайте несколько царапин ногтем по риббону. Если на листе бумаги отпечатались следы от ногтя, то красящий слой риббона был обращен в сторону бумаги, если следов нет, то переверните риббон и повторите опыт, чтобы убедиться с какой стороны красящей ленты находится краска.

3.4. Инструмент диагностики (Diagnostic Tool).

Средства или Утилиты диагностики (Diagnostic Utility) находятся на CD диске, поставляемом в комплекте со всеми принтерами TSC, в папке **Utilities**. Их также можно загрузить на свой компьютер с официального сайта производителя www.tscprinters.com. Утилиты для диагностики представляют собой набор инструментов, которые позволяют пользователям:

- определять текущие настройки и состояние принтера;
- изменять настройки принтера;
- загружать графику, шрифты и программное обеспечение,
- создавать растровые шрифты для принтера;
- посылать дополнительные команды на принтер.

Используя эти удобные инструменты, вы можете также выявлять и устранять неполадки в работе принтера.

Примечание: Эти утилиты работают с внутренним программным обеспечением (Firmware) принтеров V6.00 или с более поздними версиями.

3.4.1. Запуск инструмента диагностики.

1. Дважды кликните на иконке Инструмент диагностики (Diagnostic tool)  **DiagTool.exe**; для того чтобы запустить программное обеспечение.
2. В Инструменты диагностики входит четыре набора инструментов: Конфигурация принтера (Printer Configuration), Управление файлами (File Manager), Управление растровыми шрифтами (Bitmap Font Manager), Инструмент команд (Command Tool).

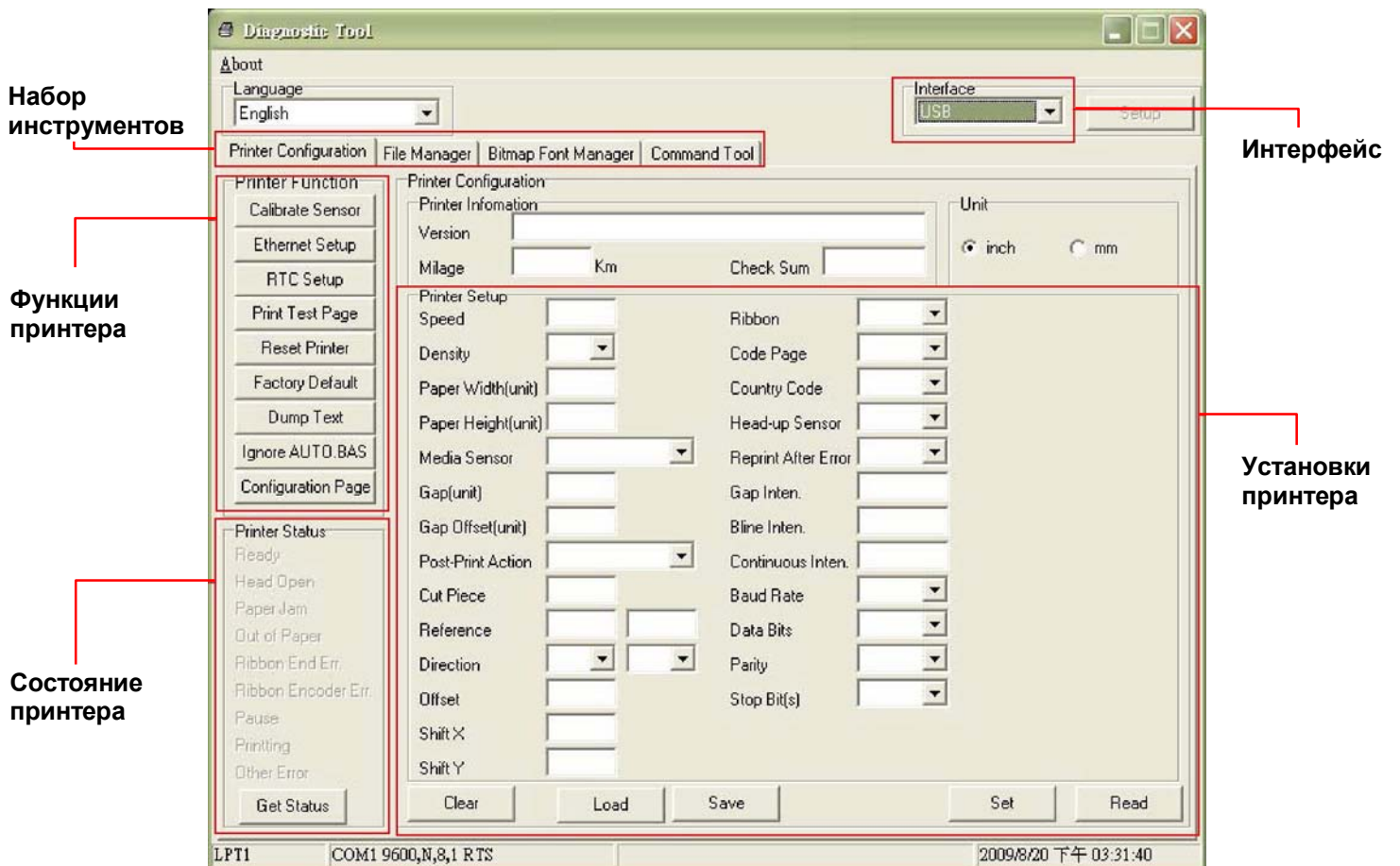

3.4.2. Функции принтера: калибровка датчика этикетки, установка Ethernet, установка часов реального времени (RTC).

1. Выберите тип интерфейса для установки соединения компьютера с принтером.
2. Кликните на кнопке Функция (Function) для установки.
3. В группе функций принтера детально функции выглядят так, как показано ниже.

	Функция	Описание
	Калибровать датчик (Calibrate Sensor)	Калибровка датчика, тип которого определен в поле Датчик этикетки в группе Установки Принтера.
	Установка Ethernet (Ethernet Setup)	Установите IP адрес, маску подсети (subnet mask), шлюз для встроенного модуля Ethernet (подробнее в следующем разделе).
	Часы реального времени (RTC Setup)	Синхронизировать настройки часов реального времени в принтере и в компьютере
	Печать тестовой страницы (Print Test Page)	Распечатка тестовой страницы
	Перезагрузка принтера (Reset Printer)	Перезагрузка принтера
	Сброс и восстановление заводских настроек принтера (Factory Default)	Сброс настроек принтера и восстановление заводских настроек принтера.
	Отладочный режим (Dump Text)	Активация в принтере отладочного режима печати.
	Игнорировать AUTO.BAS (Ignore AUTO.BAS)	Игнорировать загруженную программу AUTO.BAS
	Страница конфигурации принтера (Configuration Page)	Распечатка страницы с конфигурацией принтера



Примечание:

Для более детальной информации о Инструментах диагностики, пожалуйста, обратитесь к краткому руководству пользователя Инструментов диагностики, которое находится на CD диске в паке сервисных программ (Utilities directory).

3.5. Настройка интерфейса Ethernet (опция для модели принтера TDP-225) с помощью Сервисной программы для диагностики (Diagnostic Utility).

Утилиты (сервисные программы) для диагностики (The Diagnostic Utility) расположены на CD диске в папке (Utilities). Вы также можете их загрузить с официального сайта производителя www.tscprinters.com. Пользователи могут настроить интерфейс Ethernet через USB и Ethernet интерфейсы, используя инструменты диагностики. Инструкция по настройке приведена ниже.

3.5.1. Настройка интерфейса Ethernet через интерфейс USB.

1. Подключите принтер к компьютеру используя кабель USB.
2. Включите принтер.
3. Запустите двойным кликом на иконке   Утилиту Диагностики.

Примечание:

Эта утилита работает с внутренним программным обеспечением (Firmware) принтера версии V6.00 или более поздних версий.

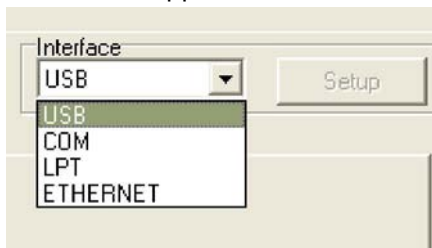

4. По умолчанию (заводские настройки) в утилитах диагностики выбран интерфейс USB. Если принтер подключен к компьютеру через интерфейс USB, нет необходимости вносить изменения в поле интерфейса.

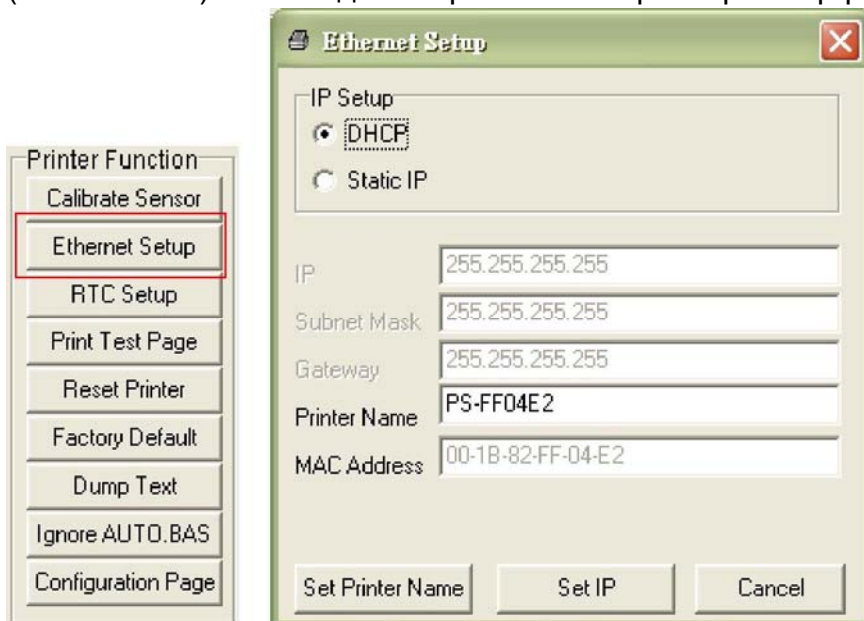

5. Кликните на кнопке Установка Ethernet (Ethernet Setup), которая находится в группе Функции принтера (Printer Function) на странице Конфигурации принтера (Printer Configuration), чтобы установить IP адрес, маску подсети (subnet mask) и шлюз для встроенного в принтер интерфейса Ethernet.



3.5.2. Настройка интерфейса Ethernet через интерфейс Ethernet.

1. Подключите компьютер и принтер к локальной сети.
2. Включите принтер.
3. Запустите двойным кликом на иконке   Утилиту Диагностики.

Примечание:

Эта утилита работает с внутренним программным обеспечением (Firmware) принтера версии V6.00 или более поздних версий.

4. Для установки IP адреса, маски подсети и шлюза встроенного в принтер интерфейса Ethernet выберите “Ethernet” как интерфейс, затем кликните на кнопке Установка (Setup).

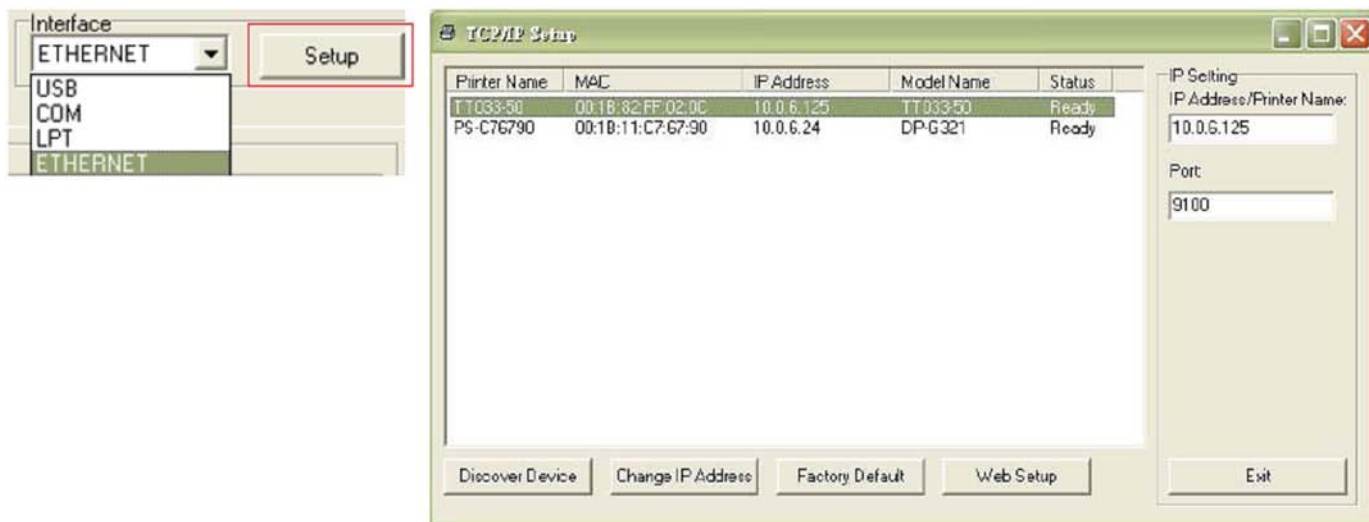

5. Кликните на кнопке Поиск устройства (Discover Device) чтобы найти принтеры, которые подключены к этой сети.
6. Выберите принтер из списка в левой части окна. В правой части окна в поле “IP address/Printer Name”, будет показан соответствующий IP адрес.
7. Кликните на кнопке Изменить IP адрес (Change IP Address) для того, чтобы задать статический IP адрес или получить динамический по протоколу DHCP.

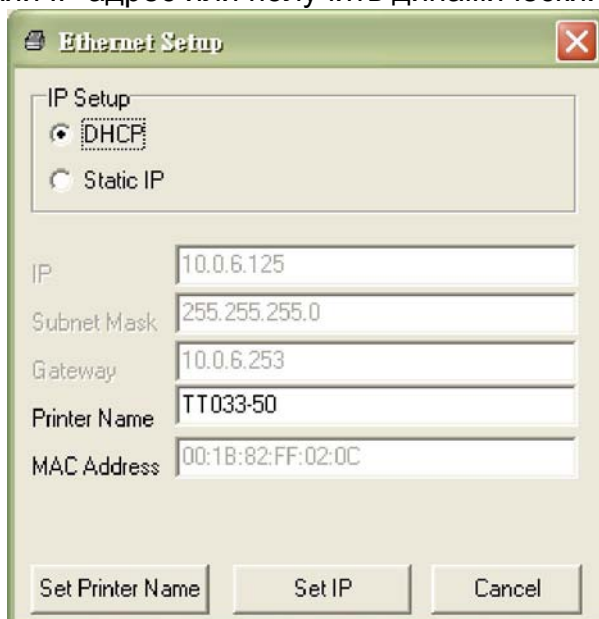

По умолчанию IP адрес получается по DHCP. Чтобы установить статический IP адрес, выделите Статический IP (Static IP), потом введите IP адрес, маску подсети и шлюз. Кликните Установить IP (Set IP), чтобы активировать установки.

Пользователи в этом окне также могут изменить Имя принтера (Printer Name). После ввода нового названия принтера кликните на кнопке Установить имя принтера (Set Printer Name), чтобы активировать эти изменения.

Примечание: После того, как вы кликнули на кнопке “Установить имя принтера - Set Printer Name” или “Установить IP адрес - Set IP” принтер перезагрузится, чтобы активировать новые настройки.

8. Кликните на кнопке Выход (Exit), чтобы выйти из настроек интерфейса Ethernet и вернуться к основному экрану Инструментов Диагностики (Diagnostic Tool).

Кнопка Заводских настроек по умолчанию (Factory Default).

Эта функция переустановит параметры IP, маски подсети, шлюза, полученные от DHCP и восстановит имя принтера.

Кнопка установки сети (Web setup).

Кроме того, что вы можете использовать Диагностические Утилиты для настройки принтера, вы можете также анализировать и конфигурировать настройки и состояние принтера или обновлять встроенное программное обеспечение с помощью различных интернет обозревателей (Internet Explorer или Firefox). Эта возможность повышает удобство пользователя, а также помогает производить настройку принтера и даёт возможность использовать принтер удаленно по сети.

3.6. Установка карты памяти MicroSD.

1. Откройте крышку слота для карты памяти SD.



2. Вставьте карту памяти MicroSD в слот.



3. Закройте крышку слота для карты памяти.



* Спецификация рекомендуемых карт памяти SD.

SD card spec	SD card capacity	Approved SD card manufacturer
V1.0, V1.1	MicroSD 128 MB	Transcend, Panasonic
V1.0, V1.1	MicroSD 256 MB	Transcend, Panasonic
V1.0, V1.1	MicroSD 512 MB	Transcend, Panasonic
V1.0, V1.1	MicroSD 1 GB	Transcend, Panasonic
V2.0 SDHC CLASS 6	MicroSD 4 GB	Transcend

- Файловая система DOS FAT поддерживается картой памяти SD.
- ИменаПапок/файлов сохраненных на карте памяти SD должны быть формате 8.3 filename format.

3.7. Использование компьютерной USB клавиатуры с принтером в котором под заказ установлен интерфейс USB host.

1. Выключите питание принтера.
2. Вставьте USB клавиатуру в разъем USB host.
3. Включите принтер.
4. После нажатия на клавиатуре кнопки “F1” на ЖК индикаторе принтера (устанавливается на принтере под заказ вместе с интерфейсом USB host) появится следующее сообщение:

```
File List
> DRAM
  FLASH
```

5. Используйте кнопки клавиатуры стрелка вверх “↑” и стрелка вниз “↓” для перемещения курсора “>” по пунктам меню. Для работы с файлами, которые вы предварительно сохранили в памяти принтера или на карте памяти. Выберите одно из мест хранения: DRAM, FLASH или CARD, после чего подтвердите выбор нажатием кнопки “Enter” на подключенной к принтеру клавиатуре, что приведет к появлению списка файлов, сохраненных в соответствующем разделе памяти.
6. Выберите стрелками нужный вам файл с расширением *.BAS.

```
FLASH List
> TEST1.BAS
  TEST2.BAS
```

7. В случае, если в открытом шаблоне этикетки имеются динамические поля данных вы сможете вводить данные в эти поля с клавиатуры.

Нажмите кнопку “F1” на клавиатуре, чтобы запустить данную функцию.
Нажмите кнопки “↑” или “↓”, чтобы перемещаться между пунктами меню.
Нажмите кнопку “Esc” чтобы вернуться на предыдущий уровень меню.
Нажмите кнопку “Enter”, чтобы запустить выполнение выделенного пункта меню.
Нажмите кнопки “Ctrl” + “C” для перезагрузки принтера и выхода в обычный режим с индикацией на ЖК экране стандартного приветствия “Ready”.

4. Функции светодиодных индикаторов и кнопок.

Этот принтер имеет только одну кнопку и один трехцветный светодиодный индикатор. Благодаря нажатию управляющей кнопки в различных режимах работы принтера, которые отображаются светодиодами различными цветами и режимами мигания или свечения, можно вызвать подачу этикетки из принтера, приостановить печать этикеток, выбрать необходимый датчик этикеток и вызвать процедуру его калибровки, напечатать отчет о самодиагностике и сделать инициализацию (сброс на заводские настройки) принтера. Пожалуйста, внимательно ознакомьтесь с инструкциями по вызову различных функций принтера с помощью управляющей кнопки.

4.1. Режимы работы светодиодного индикатора.

Цвет индикатора	Описание состояния принтера
Зеленый/ Постоянный	Электропитание подключено, и устройство готово к использованию.
Зеленый/ Мигающий	Загружаются данные из компьютера в память принтера, или принтер приостановил свою работу.
Жёлтый	Система сбрасывает все данные в принтере (устанавливает в исходное состояние).
Красный / Постоянный	Механизм печатающей термоголовки принтера открыт или модуль обрезчика работает неправильно (с ошибкой).
Красный / Мигающий	Ошибка печати. Возможны такие ошибки как: открытый механизм печатающей термоголовки, отсутствие бумаги, замятие бумаги, ошибка памяти и т. д.

4.2. Стандартные функции управляющей кнопки.

1. Протяжка этикеток (Feed labels).

Когда принтер готов к работе (включён и установлены расходные материалы), нажмите эту кнопку, чтобы протянуть одну этикетку до начала следующей этикетки.

2. Пауза в процессе печати (Pause the printing job).

Когда принтер печатает, нажмите на кнопку чтобы приостановить процесс печати. Когда процесс печати приостановлен, светодиодный индикатор будет мигать зеленым светом. Чтобы продолжить процесс печати, снова нажмите на эту кнопку.

4.3. Начальные Утилиты (утилиты, которые запускаются при включении принтера).

Существует шесть начальных утилит (сервисных программ работы принтера). Для запуска этих утилит нужно сначала нажать кнопку Протяжка (FEED), далее включить принтер и в определённый момент отпустить кнопку Протяжка. Момент, в который необходимо отпустить кнопку, определяется по режиму работы светодиодного индикатора (по миганию и цвету).

Пожалуйста, следуйте инструкциям для запуска разных начальных утилит.

1. Выключите принтер.
2. Удерживайте кнопку Подача (Feed) и включите принтер.
3. Отпустите кнопку когда (LED) светодиодный индикатор засветится соответствующими цветами для разных функций (смотри таблицу ниже).

Начальные утилиты (Power on utilities)	Цвет светодиодного индикатора изменится в следующем порядке: (для запуска нужной утилиты - отпустить кнопку ПРОТЯЖКА в течении того режима миганий, напротив которого написано – отпустить)						
Цвет индикатора LED	Желтый	Красный (5 миганий)	Желтый (5 миганий)	Зеленый (5 миганий)	Зеленый/ Желтый (5 миганий)	Красный/ Желтый (5 миганий)	Постоянный зеленый
Функции							
1. Калибровка датчика (активного) на промежутки между этикетками или черные метки		Отпустить					
2. Калибровка датчика на промежутки между этикетками или черные метки, автодиагностика и вход в отладочный режим (режим дамп).			Отпустить				
3. Инициализация принтера				Отпустить			
4. Активация датчика Черной метки и калибровка принтера на расходный материал с черными метками.					Отпустить		
5. Активация датчика промежутка между этикетками и калибровка принтера на расходный материал с промежутками.						Отпустить	
6. Игнорирование/ пропуск AUTO.BAS							Отпустить

4.3.1. Калибровка датчика промежутка между этикетками или черной метки.

Чувствительность датчика Промежуток между этикетками/Черной метки и пороговое значение срабатывания должны быть калиброваны при следующих условиях:

1. При первой печати нового принтера;
2. Замена рулона этикеточного материала с изменением размера этикетки или бирки или материала из которого они изготовлены;
3. После инициализации принтера.

Пожалуйста, для калибровки датчика промежутка между этикетками или черной метки придерживайтесь следующих инструкций.

1. Выключите принтер.
2. Нажмите и удерживайте кнопку Подача, потом включите принтер.
3. Отпустите кнопку Подача в тот момент, когда светодиодный индикатор станет красного цвета и замигает (индикатор должен мигать красным цветом 5 раз).

■ В результате этих действий откалибруется чувствительность датчика черных меток или на промежутки между этикетками.

■ Цвет светодиодного индикатора будет меняться в следующем порядке:
Желтый → **Красный (5 миганий)** → желтый (5 миганий) → зеленый (5 миганий) → зеленый/желтый (5 миганий) → красный/желтый (5 миганий) → постоянный зеленый.

Примечание:

1. Калибровку чувствительности датчика можно выполнить двумя способами:
 - с помощью ПО «Инструмент диагностики» (Diagnostic Tool);
 - начальной утилиты (Power on utility).
(Пожалуйста, обратитесь к разделу "3.3 Инструмент Диагностики (Diagnostic Tool)")

для более детальной информации).

2. Пожалуйста, не забывайте, что в данном случае будет откалибрована чувствительность приоритетного (активного) датчика.

4.3.2. Калибровка датчика на промежутки между этикетками или черные метки, автоматической диагностика и вход в отладочный режим (режим дампа).

В результате выполнения данной начальной утилиты калибруется активный датчик этикеток (на промежутки или черные метки), измеряется длина этикеток, загруженных в принтер, выполняется процедура автоматической диагностики, результаты которой печатаются на этикетке. После окончания печати тестовой этикетки принтер входит в отладочный режим (режим Дампа). В процессе выполнения данной начальной утилиты будет откалиброван активный датчик этикеток, т.е. тот, который использовался для детектирования начала и конца этикеток при выполнении предыдущего задания на печать. Пожалуйста, придерживайтесь следующих инструкций для калибровки датчика этикетки.

1. Выключите принтер.
2. Нажмите и удерживайте кнопку Подача, потом включите принтер.
3. Отпустите кнопку Подача в тот момент, когда светодиодный индикатор станет **желтого** цвета и мигает (индикатор должен мигать желтым цветом 5 раз).
 - В результате этих действий калибруется чувствительность датчика черных меток или на промежутки между этикетками.
 - Цвет светодиодного индикатора будет меняться в следующем порядке: Желтый → красный (5 миганий) → **желтый (5 миганий)** → зеленый (5 миганий) → зеленый/желтый (5 миганий) → красный/желтый (5 миганий) → постоянный зеленый.
4. Датчик этикетки калибруется, принтер определяет длину этикетки, распечатывает на этикетке внутренние настройки принтера, потом принтер входит в отладочный режим.

Примечание:

1. Калибровку чувствительности датчика можно выполнить двумя способами:
 - с помощью ПО «Инструмент диагностики» (Diagnostic Tool);
 - начальной утилиты (Power on utility).
(Пожалуйста, обратитесь к разделу "3.3 Инструмент Диагностики (Diagnostic Tool)" для более детальной информации).
2. Пожалуйста, не забывайте, что в данном случае будет откалибрована чувствительность приоритетного (активного) датчика.

Автоматическая диагностика.

После калибровки датчика на промежутки между этикетками или на черные метки, принтер печатает на этикетке отчёт о конфигурации принтера. Данный напечатанный отчёт может использоваться для проверки:

- 1 - на наличие поврежденных участков (нагревательных элементов) на печатающей головке;
- 2 - названия модели и версии внутреннего программного обеспечения;
- 3 - суммарную длину напечатанных принтером этикеток;
- 4 - контрольную сумму программного обеспечения материнской платы принтера;
- 5 - настройки последовательного порта принтера;
- 6 - кодовая страница;
- 7 - код страны;
- 8 - скорость печати;
- 9 - контрастность печати;
- 10 - размеры этикетки (ширина, высота в дюймах);
- 11 - размер промежутка между этикетками, сдвига области печати (отступа);
- 12 - чувствительность датчика этикеток

```
PRINTER INFO.
XXXXXXXXXXXXXXXXXXXXXXXXXXXXXXXXXXXXXXXXXXXXXXXXXXXXXXXXXXXXXXXXXXXXXXXXXXXX
XXXXXXXXX Version: X.XX
MILAGE(m): 0
CHECKSUM: 06A008CB3
SERIAL PORT: 9600,N,8,1
CODE PAGE: 850
COUNTRY CODE: 001
SPEED: 5 INCH
DENSITY: 8.0
SIZE: 2.00 , 2.00
GAP: X.XX , X.XX
TRANSPARENCE: 16

*****
FILE LIST:
DRAM FILE:          0 FILE(S)

FLASH FILE:         0 FILE(S)

PHYSICAL DRAM:      XXXX KBYTES
AVAILABLE DRAM:     XXXX KBYTES FREE
PHYSICAL FLASH:     XXXX KBYTES
AVAILABLE FLASH:    XXXX KBYTES FREE
END OF FILE LIST
*****
```

1
2
3
4
5
6
7
8
9
10
11
12

Информация о распределении памяти

■ Отладочный режим (режим дампа)

После печати отчета о конфигурации принтера, он войдет в отладочный режим, необходимый опытными пользователями и инженерами при разрешении проблем с программным обеспечением. В режиме дампа все символы будут напечатаны в две колонки, как это показано ниже. В левой колонке – символы, которые получены от вашей системы, а в правой колонке – соответствующие данные в шестнадцатеричной системе исчисления.

ASCII Данные	→	<pre> SPEED 2.0 53 50 45 45 44 20 32 2E 30 0D DENSITY 8 0A 44 45 4E 53 49 54 59 20 38 SET PEEL 0D 0A 53 45 54 20 50 45 45 4C OFF DIRE 20 4F 46 46 0D 0A 44 49 52 45 CTION 0 3 43 54 49 4F 4E 20 30 0D 0A 47 AP 3.00 mm 41 50 20 33 2E 30 30 20 6D 6D .0.00 mm 2C 30 2E 30 30 20 6D 6D 0D 0A REFERENCE 52 45 46 45 52 45 4E 43 45 20 0.0 SET C 30 2C 30 0D 0A 53 45 54 20 43 UTTER OFF 55 54 54 45 52 20 4F 46 46 0D SIZE 100. 0A 53 49 5A 45 20 31 30 30 2E 02 mm.65.0 30 32 20 6D 6D 2C 36 35 2E 30 4 mm CLS 34 20 6D 6D 0D 0A 43 4C 53 0D BARCODE 1 0A 42 41 52 43 4F 44 45 20 31 44.149."39 34 34 2C 31 34 39 2C 22 33 39 .120.1.0. 22 2C 31 32 30 2C 31 2C 30 2C 2.6."57114 32 2C 36 2C 22 35 37 31 31 34 38T" PRIN 33 38 54 22 0D 0A 50 52 49 4E T 1.1 SPE 54 20 31 2C 31 0D 0A 53 50 45 ED 2.0 DE 45 44 20 32 2E 30 0D 0A 44 45 NSITY 8 S 4E 53 49 54 59 20 38 0D 0A 53 ET PEEL OF 45 54 20 50 45 45 4C 20 4F 46 F DIRECTI 46 0D 0A 44 49 52 45 43 54 49 ON 0 GAP 4F 4E 20 30 0D 0A 47 41 50 20 3.00 mm.0. 33 2E 30 30 20 6D 6D 2C 30 2E 00 mm REF 30 30 20 6D 6D 0D 0A 52 45 46 ERENCE 0.0 45 52 45 4E 43 45 20 30 2C 30 SET CUTT 0D 0A 53 45 54 20 43 55 54 54 ER OFF SI 45 52 20 4F 46 46 0D 0A 53 49 ZE 100.02 5A 45 20 31 30 30 2E 30 32 20 mm.65.04 m 6D 6D 2C 36 35 2E 30 34 20 6D m CLS BA 6D 0D 0A 43 4C 53 0D 0A 42 41 RCODE 144. 52 43 4F 44 45 20 31 34 34 2C 149."39".1 31 34 39 2C 22 33 39 22 2C 31 20.1.0.2.0 32 30 2C 31 2C 30 2C 32 2C 36 ."571143BT 2C 22 35 37 31 31 34 33 38 54 : PRINT 1 22 0D 0A 50 52 49 4E 54 20 31 .1 2C 31 0D 0A </pre>	←	Данные в шестнадцатеричной системе исчисления, соответствующие ASCII данным
--------------	---	---	---	---

Примечание:

1. Для работы в отладочном режиме требуется бумага шириной 2 дюйма.
2. Вернуть принтер в нормальный режим работы (печати) можно выключив и включив его.
3. Нажмите кнопку ПРОТЯЖКА (FEED), чтобы вернуться к предыдущему меню.

4.3.3. Инициализация принтера.

Инициализация принтера используется для того, чтобы очистить динамическую память DRAM и восстановить настройки принтера по умолчанию (заводские). Процесс инициализации принтера активируется после следующих действий.

1. Выключите принтер.
2. Нажмите и удерживайте кнопку Подача, потом включите принтер.
3. Отпустите кнопку Подача в тот момент, когда светодиодный индикатор станет **зеленого** цвета и мигает (индикатор должен мигать зеленым цветом 5 раз).

- Цвет светодиодного индикатора LED будет изменяться в такой последовательности:
- Цвет светодиодного индикатора будет меняться в следующем порядке: Желтый → красный (5 миганий) → желтый (5 миганий) → **зеленый (5 миганий)** → зеленый/желтый (5 миганий) → красный/желтый (5 миганий) → постоянный зеленый.

После инициализации конфигурации принтера будут восстановлены до заводских по умолчанию, как это показано ниже.

Параметр	Заводские настройки по умолчанию
Скорость	127 мм/с (5 ips) (203DPI) 76,2 мм/с (3 ips) (300DPI)
Контрастность	8
Ширина этикетки	2" (50.8 mm)
Высота этикетки	4" (101.6 mm)
Тип датчика этикетки	Датчик промежутка между этикетками
Настройки промежутка между этикетками	0.12" (3.0 mm)
Направление печати	0
Контрольная точка	0,0 (верхний левый угол)
Сдвиг	0
Режим отрыва этикетки	Вкл
Режим отделения этикетки	Выкл
Режим обрезки этикетки	Выкл
Настройки последовательного порта	9600 bps, none parity – нет четности, 8 data bits - информационные биты, 1 stop bit – стоповые биты
Кодовая станция	850
Код страны	001
Очистить Flash память	No - нет
IP адрес	DHCP

4.3.4. Установка датчика черной метки как активного датчика этикетки в принтере и калибровка датчика черной метки.

Пожалуйста, придерживайтесь нижеследующих инструкций.

1. Выключите принтер.
2. Нажмите и удерживайте кнопку Подача, потом включите принтер.
3. Отпустите кнопку Подача в тот момент, когда светодиодный индикатор станет **зелено-желтого** цвета и замигает (индикатор должен мигать зелено-желтым цветом 5 раз).

- Цвет светодиодного индикатора будет меняться в следующем порядке: Желтый → красный (5 миганий) → желтый (5 миганий) → зеленый (5 миганий) → **зеленый/желтый (5 миганий)** → красный/желтый (5 миганий) → постоянный зеленый.

4.3.5. Установка датчика промежутка между этикетками как активного датчика этикетки в принтере и калибровка датчика промежутка между этикетками.

Пожалуйста, придерживайтесь нижеследующих инструкций.

1. Выключите принтер.
2. Нажмите и удерживайте кнопку Подача, потом включите принтер.
3. Отпустите кнопку Подача в тот момент, когда светодиодный индикатор станет **красно-желтого** цвета и замигает (индикатор должен мигать красно-желтым цветом 5 раз).

- Цвет светодиодного индикатора будет меняться в следующем порядке: Желтый → красный (5 миганий) → желтый (5 миганий) → зеленый (5 миганий) → **зеленый/желтый (5 миганий)** → **красный/желтый (5 миганий)** → постоянный зеленый.

4.3.6. Игнорировать AUTO.BAS

Язык программирования TSPL2 позволяет пользователю загрузить во флэш-память автоматически исполняемый файл (auto execution file). В случае, когда данная функция используется, то сразу же после включения, принтер немедленно начнет исполнение команд данной AUTO.BAS программы. Запуск данной начальной утилиты позволяет включить принтер без выполнения программы AUTO.BAS.

Для того, чтобы игнорировать выполнение программы AUTO.BAS, пожалуйста, придерживайтесь нижеследующих инструкций:

1. Выключите принтер.
2. Нажмите и удерживайте кнопку Подача, потом включите принтер.
3. Отпустите кнопку Подача в тот момент, когда светодиодный индикатор станет **зеленого** цвета и замигает (индикатор должен мигать зеленым цветом 5 раз).

■ Цвет светодиодного индикатора будет меняться в следующем порядке:
Желтый → красный (5 миганий) → желтый (5 миганий) → зеленый (5 миганий) → зеленый/желтый (5 миганий) → красный/желтый (5 миганий) → **ПОСТОЯННЫЙ ЗЕЛЕНый**.

4. Принтер включится без выполнения программы AUTO.BAS.

5. Выявление проблем и их решение.

Далее приведен список наиболее распространенных проблем, с которыми может столкнуться пользователь это принтера. Если после всех рекомендуемых действий принтер все еще не работает, пожалуйста, обратитесь за помощью в компанию, которая поставила вам этот принтер.

5.1. Определение состояния принтера по светодиодному индикатору.

В этом разделе описаны наиболее общие проблемы, которые можно определить в соответствии с цветом светодиодных индикаторов, здесь также содержатся рекомендации по устранению указанных проблем.

Режим работы светодиодов	Состояние принтера	Возможная причина	Рекомендуемые действия
Не светится никаким цветом	Нет реакции, ни на какие действия	Нет электропитания	* Включите принтер (подключите к электропитанию). * Проверьте, горит ли зеленый индикатор LED на блоке питания. Если зеленый светодиодный индикатор не горит, блок питания сломан. * Проверьте надежность обоих мест соединения кабеля питания: кабель питания – блок питания и блок питания – гнездо для шнура питания в принтере
Постоянный зеленый	ВКЛ	Принтер готов к использованию	* Ничего не нужно делать.
Зеленый с миганием	Пауза	Пользователь приостановил работу принтера	* Нажмите кнопку ПРОТЯЖКА (FEED), чтобы продолжить процесс печати.
Красный с миганием	Ошибка	Не установлен или закончился рулон этикеток, или настройки, указанные в драйвере принтера, некорректны	1. Отсутствие ленты с этикетками. * Загрузите рулон этикеток, следуя инструкциям по заправке рулона этикеток в принтер, потом нажмите кнопку ПРОТЯЖКА (FEED), чтобы вернуться к процессу печати. 2. Настройки принтера некорректны. * Инициализируйте принтер с помощью инструкций в разделах "Начальная утилита (Power on Utility) или "Инструмент Диагностики (Diagnostic Tool).

Примечание:

Состояние принтера легко выяснить с помощью Инструмента Диагностики (Diagnostic Tool). Для получения более детальной информации об Инструменте Диагностики, пожалуйста, обратитесь к инструкции на диске CD с программным обеспечением.

5.2. Проблемы печати.

Проблема	Возможная причина	Рекомендуемые действия
Ничего не печатается – принтер не работает	Проверьте надежность контакта интерфейсного кабеля и разъема в принтере для подключения этого кабеля.	Еще раз подсоедините кабель к разъему или попробуйте соединить принтер с компьютером через другой кабель.
	Неправильная конфигурация (распайка) выводов кабеля последовательного порта.	Пожалуйста, замените кабель на правильно конфигурированный (pin to pin).
	Настройки последовательного порта между принтером и головным компьютером не согласованы.	Пожалуйста, сделайте инициализацию и сбросьте настройки последовательного порта. Установите в компьютере настройки последовательного порта так как указано в соответствующем разделе данной инструкции.
	Неправильно указан порт в Windows® драйвере.	Выберите в драйвере правильный порт принтера.
	Неправильно конфигурированы Ethernet IP, subnet mask – маска подсети, gateway - шлюз.	Конфигурируйте IP, subnet mask – маску подсети и gateway - шлюз.
Принтер протягивает правильное количество этикеток, но на них нет отпечатка	Проблема с расходными материалами: 1. В случае, если вы пытаетесь печатать в режиме прямой термопечати (без риббона), то скорее всего установлена этикетка без термослоя. 2. В случае термотрансферной печати – неправильно установлен риббон (красящим слоем в сторону термоголовки)	1. Установите этикетки с термочувствительным слоем. 2. Снимите риббон и очистите термоголовку так, как указано в п.6 данной инструкции. Переверните риббон таким образом, чтобы красящий слой был обращен в сторону этикетки.
Этикет-лента протягивается беспрерывно	Настройки принтера - некорректные.	Пожалуйста, проведите процесс инициализации принтера и калибровку датчика промежутка между этикетками или черной метки.
Замятие бумаги	Чувствительность датчика Промежутка между этикетками/ Черной метки установлена неправильно (чувствительность датчика недостаточна)	Калибруйте датчик промежутка между этикетками или черной метки.
	Убедитесь, что параметры размера этикетки установлены правильно.	В Windows® драйвере или в программе для разработки макета этикетки установите такие параметры размера этикетки, которую вы установили в принтер.
	Этикетки могли налипнуть внутри механизма принтера в области датчика этикетки.	Удалите налипшие этикетки.
Плохое качество печати	Верхняя крышка принтера не закрыта должным образом.	Полностью закройте верхнюю крышку принтера и убедитесь, что защелки с левой и с правой сторон принтера защелкнуты надежно.
	К принтеру присоединен несоответствующий источник электропитания.	Проверьте подсоединен ли к принтеру источник электропитания с параметрами - 24V DC - постоянный ток.
	Проверьте правильно ли подсоединен блок питания.	Отключите и заново включите блок питания.
	Печатающая термоголовка принтера покрыта нагаром и пылью	Очистите печатающую термоголовку (описано далее).
	Проверьте правильно ли установлена степень нагрева термоголовки (print density).	Подберите в драйвере принтера соответствующий нагрев термоголовки и скорость печати.
	Печатающая термоголовка повреждена или изношена.	Запустите начальную утилиту - автодиагностика принтера и проверьте тест печатающей термоголовки, нет ли на ней поврежденных элементов.

5.3. Жидкокристаллический дисплей LCD (опция для моделей TTP-225 и TTP-323).

В этом разделе приводится список сообщений жидкокристаллического дисплея LCD, с которыми вы можете столкнуться во время использования этого принтера. Также здесь содержатся решения возможных проблем.

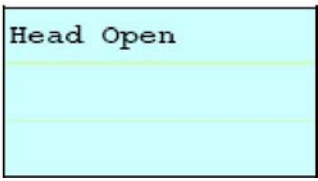
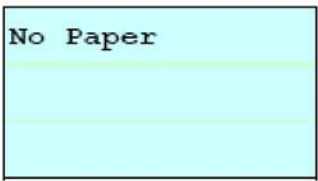
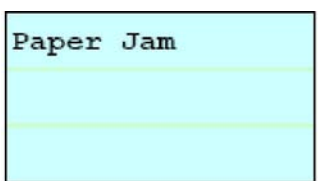
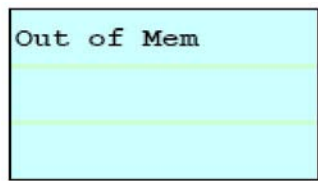
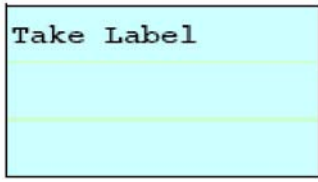
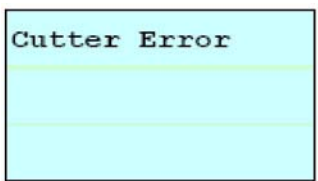
Сообщения	Возможная причина	Рекомендуемые действия
	<ul style="list-style-type: none"> * Верхняя крышка принтера открыта. 	<ul style="list-style-type: none"> * Пожалуйста, закройте верхнюю крышку принтера.
	<ul style="list-style-type: none"> * Закончилась этикет-лента. * Ролон этикетки установлен неправильно. * Датчик промежутка между этикетками или черной метки не калиброван. 	<ul style="list-style-type: none"> * Заправьте новый ролон этикетки. * Пожалуйста, обратитесь к инструкции по заправке рулона этикетки и переустановите ролон этикетки правильно. * Калибруйте датчик промежутка между этикетками или черной метки.
	<ul style="list-style-type: none"> * Датчик промежутка между этикетками или черной метки установлен неправильно. * Параметры размера этикетки установлены правильно. * Этикетки могут приклеиться внутри механизма принтера. 	<ul style="list-style-type: none"> * Калибруйте датчик промежутка между этикетками или черной метки. * Установите правильные параметры размера этикетки.
	<ul style="list-style-type: none"> * Весь объем памяти FLASH/DRAM или карты MicroSD заполнен. 	<ul style="list-style-type: none"> * Удалите неиспользуемые файлы в памяти FLASH/DRAM или на карте MicroSD.
	<ul style="list-style-type: none"> * Активирована функция отделения этикетки (от подложки). Пользователь ждет, чтобы удалить этикетку, чтобы начала печататься следующая этикетка. 	<ul style="list-style-type: none"> * Если установлен модуль отделителя этикеток, пожалуйста, снимите этикетку для того, чтобы начать печать следующей этикетки. * Если установлен модуль отделителя этикетки, готовая этикетка удалена, но сообщение все еще остается на дисплее, пожалуйста, проверьте, подсоединен ли разъем модуля отделителя этикетки к материнской плате должным образом. * Если модуль отделителя этикетки не установлен, пожалуйста, отключите эту функцию в принтере.
	<ul style="list-style-type: none"> * Замятие бумаги в модуле обрезчика этикетки. * Модуль обрезчика этикетки не установлен в принтере. * Обрезчик или плата драйвера обрезчика повреждены. 	<ul style="list-style-type: none"> * Удалите замятые этикетки. * Убедитесь, что толщина бумаги равна или меньше 0.19 мм. * Замените модуль обрезчика или платы драйвера обрезчика этикетки.

6. Техническое обслуживание.

В этом разделе представлены методы и инструменты для чистки и технического обслуживания вашего принтера.

1. Пожалуйста, используйте один из следующих материалов для чистки принтера.
 - Специальный тампон из хлопчатобумажной ткани (чистящий карандаш для чистки термоголовки);
 - Ткань без ворсы;
 - Пылесос;
 - 100% этиловый спирт.

2. Описание процесса чистки принтера:

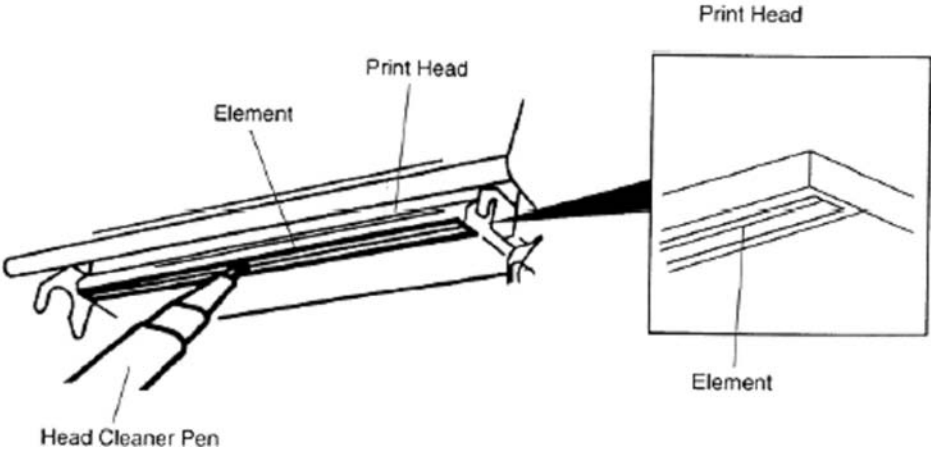
Часть принтера	Способ чистки	Частота
Термоголовка	<ol style="list-style-type: none"> 1. Всегда выключайте принтер перед началом чистки термоголовки. 2. После выключения принтера подождите минимум на одну минуту для того, чтобы дать время печатающей термоголовке остыть. 3. Используйте хлопчатобумажный тампон и 100% этиловый спирт для чистки поверхности печатающей термоголовки. 	Проводите чистку печатающей термоголовки когда заправляете новый рулон этикеток.
		
Резиновый валик	<ol style="list-style-type: none"> 1. Отключите принтер от электропитания. 2. Прокрутите опорный валик и тщательно протрите его с помощью хлопчатобумажного тампона и 100% этилового спирта или куска ткани без ворсы. 	Чистите опорный валик всякий раз когда заменяете рулон этикеток.
Пластина: отрыва этикетки (Tear Bar); отделения этикетки (Peel Bar).	Для чистки используйте кусок ткани без ворсы и 100% этиловый спирт.	По мере загрязнения
Датчик	Сжатый воздух или пылесос	Ежемесячно
Внешняя поверхность	Протрите тканью, смоченной водой	По мере загрязнения
Внутренняя поверхность	Щетка или пылесос	По мере загрязнения

Примечание:

- Не касайтесь поверхности термоголовки принтера руками. Если вы нечаянно коснулись руками поверхности принтера, пожалуйста, протрите это место этиловым спиртом.
- Пожалуйста, используйте 100% этиловый спирт. НЕ ИСПОЛЬЗУЙТЕ разбавленный медицинский спирт или другой алкоголь, он может повредить печатающую термоголовку принтера.
- Для продления срока эксплуатации принтера регулярно чистите термоголовку принтера и датчики этикетки. Лучше всего делать чистку каждый раз когда заменяете расходные материалы (бумагу).
- Максимальный коэффициент печати в пунктирной линии - 15% для этого принтера. Чтобы печатать полностью черное пятно, максимальная высота этого пятна ограничена 40 точками, что составляет 5 мм для принтера с разрешением 203 DPI. (Данное ограничение является рекомендацией, выполнение которой благотворно скажется на сроке службы термоголовки принтера).

История обновления

Дата	Содержание	Редактор
2010/11/23	Revise 1.2 and 6 sections	Camille
2010/12/14	Revise section 2.1	Camille
2011/01/10	Revise section 3.3	Camille
2011/01/25	Modify TSC address	Camille
2011/05/20	Add section 3.2.4	Camille



TSC Auto ID Technology Co., Ltd.

Headquarters / Factory

No. 35, Sec. 2, Ligong 1st Rd., Wujie Town
, I-Lan County 268, Taiwan, R.O.C.

TEL: +886-3-990-6677

FAX: +886-3-990-5577

Web site: www.tscprinters.com

E-mail: printer_sales@tscprinters.com

tech_support@tscprinters.com

Taipei Office

11F, No. 205, Sec. 3, Beishin Rd.,
Shindian City,

Taipei 231, Taiwan, R.O.C.

TEL: +886-2-8913-1308

FAX: +886-2-8913-1808